



EMMA

Lavamanos 50x35 cm.

REF: 27080

Lavamanos compact de 50 cm. A pesar de su tamaño reducido, se puede instalar con pedestal, semipedestal, mural o sobre-encimera.

Grifería no incluida.

PVP: 113,0 €

REF. 27080

COLORES / ACABADOS

01
Blanco

ARTÍCULOS

Ref.	Producto/Conjunto	Medidas	€/u
27080	Lavamanos con juego de fijación	50 x 35 cm	113,0 €
Opciones			
27432	Semipedestal con juego de fijación		79,0 €
27430	Pedestal		88,5 €

INFORMACIÓN DE PRODUCTO

Características

Lavamanos de 50 x 35 cm. Con juego de fijación. / 13 kg./ 32 unidades palet. Posibilidad de instalación con pedestal, semipedestal, mural o sobre-encimera. Combinable con muebles Emma.

Información de utilidad

Los lavabos Emma Square se suministran con embellecedor para rebosadero.

Garantía

Los productos Gala están garantizados ante cualquier defecto de fabricación, desde la fecha de adquisición del producto, siempre y cuando la instalación haya sido efectuada de acuerdo con las instrucciones de instalación de Gala y, aplicando la normativa en vigor para instalaciones eléctricas y de saneamiento, por personal autorizado. El periodo de garantía para porcelana sanitaria es de 5 años.

Instalación

[Ver manuales de instalación](#)

Certificaciones

La calidad en Gala es una constante para garantizar las características técnicas, estéticas y las prestaciones de nuestros productos. Ver certificados de calidad del producto.

Mantenimiento

La limpieza se realizará preferentemente con detergente líquido y un cepillo o esponja. No rasar con cuchillas o estropajos de acero. Cada seis meses es recomendable comprobar las juntas de los desagües y verificar que éstos no gotean.

COMPLEMENTOS



SUGERENCIAS

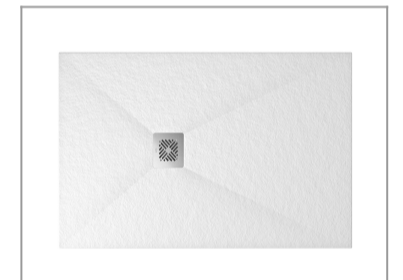

AMBIENTE





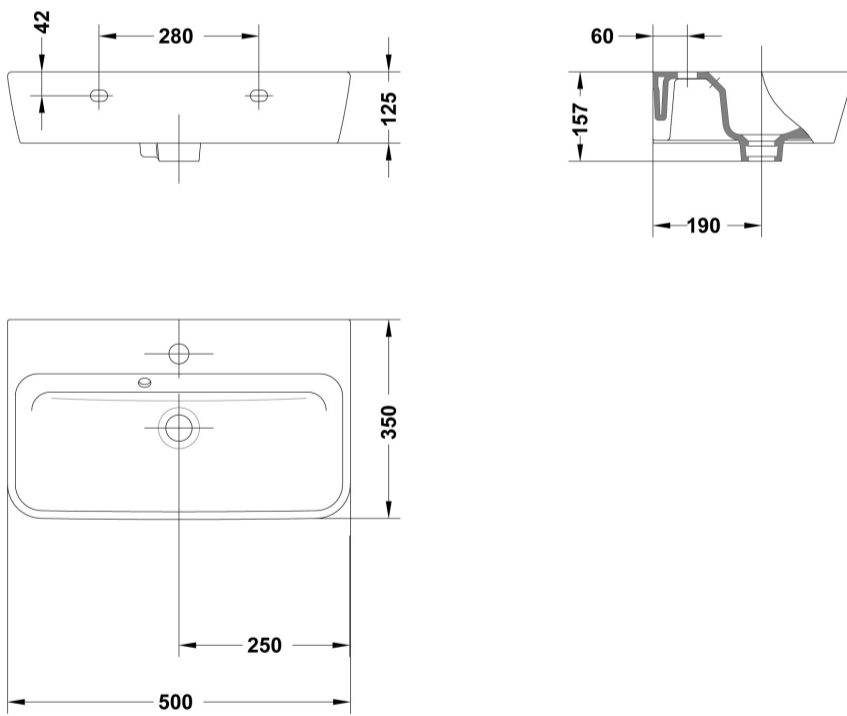

















DIBUJOS TÉCNICOS





DESCARGAS

2D

-  78.36 KB  Lavamanos 50x35 cm. - Técnico (.AI)
-  66.97 KB  Lavamanos 50x35 cm. - Técnico (.DWG)
-  447.17 KB  Lavamanos 50x35 cm. - Técnico (.DXF)
-  91.35 KB  Lavamanos 50x35 cm. - Técnico (.PDF)
-  31.63 KB  Lavamanos 50x35 cm. - Alzado (.DWG)
-  29.58 KB  Lavamanos 50x35 cm. - Alzado (.DXF)
-  31.1 KB  Lavamanos 50x35 cm. - Lateral (.DWG)
-  28.3 KB  Lavamanos 50x35 cm. - Lateral (.DXF)
-  34.79 KB  Lavamanos 50x35 cm. - Planta (.DWG)
-  40.67 KB  Lavamanos 50x35 cm. - Planta (.DXF)

3D

-  1.35 MB  Lavamanos 50x35 cm. - 3D (.DWG)

bimobject

-  ArchiCAD 

-  Revit 

VÍDEOS