



## COMPLEMENTOS GRIFERÍA

**Sifón mural lavabo**

**REF: 3882900**

Sifón mural lavabo

**PVP: 75,0 €**

REF. 3882900

### COLORES / ACABADOS



00 02  
Cromado

### ARTÍCULOS

Ref.	Producto/Conjunto	€/u
3882900	Sifón mural lavabo	75,0 €

### INFORMACIÓN DE PRODUCTO

#### Características

Sifón mural lavabo cilíndrico de 1 1/4". Tubo de 300. Latón. Cromado

#### Garantía

Los productos Gala están garantizados ante cualquier defecto de fabricación, desde la fecha de adquisición del producto, siempre y cuando la instalación haya sido efectuada de acuerdo con las instrucciones de instalación de Gala y, aplicando la normativa en vigor para instalaciones eléctricas y de saneamiento, por personal autorizado. El periodo de garantía para griferías es de 3 años.

#### Instalación

[Ver manuales de instalación](#)

#### Certificaciones

La calidad en Gala es una constante para garantizar las características técnicas, estéticas y las prestaciones de nuestros productos. Ver certificados de calidad del producto.

#### Mantenimiento

Para la limpieza periódica de las piezas de grifería utilizar un paño suave y agua jabonosa. Seque la grifería después de su limpieza. Si utiliza productos como geles, limpiadores líquidos o productos anticorrosivos, lea siempre antes las instrucciones del fabricante y tras su uso enjuague siempre la grifería con agua limpia. No utilizar productos de limpieza abrasivos como bioalcohol, lejías, aguafuerte, amoníaco, acetonas.... No utilizar estropajos agresivos.



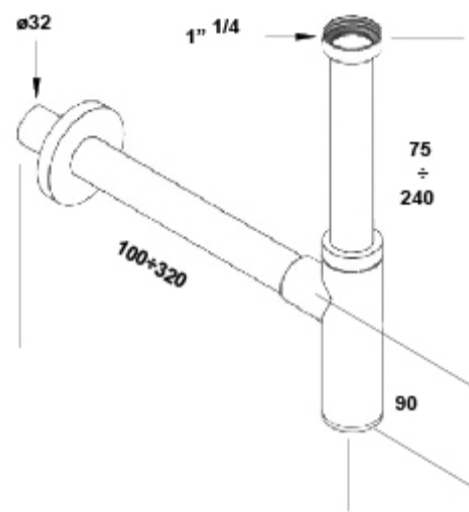





### DIBUJOS TÉCNICOS



---

## DESCARGAS

### 2D

- |   |           |   |                                     |
|---|-----------|---|-------------------------------------|
|  | 389.17 KB |  | Sifón mural lavabo - Técnico (.AI)  |
|  | 19.83 KB  |  | Sifón mural lavabo - Técnico (.DWG) |
|  | 134.54 KB |  | Sifón mural lavabo - Técnico (.DXF) |
|  | 90.96 KB  |  | Sifón mural lavabo - Técnico (.PDF) |