

STREET SQUARE

Pulsador doble descarga

REF: 5056901

Pulsador Doble descarga blanco.

PVP: 25,8 €

REF. 5056901

COLORES / ACABADOS



01
Blanco

ARTÍCULOS

Ref.	Producto/Conjunto	Medidas €/u
5056901	Pulsador Doble descarga ST2 blanco.	25,8 €
Componentes/Instalación		
55486	WC Half Frame Stride. Sistema de instalación para inodoro suspendido en pared de obra. Descarga 6/3 litros, 4,5/3 litros y 4/2 litros.	185,0 €

INFORMACIÓN DE PRODUCTO

Características

Pulsador Doble descarga ST2 blanco.

Garantía

Los productos Gala estan garantizados ante cualquier defecto de fabricación, desde la fecha de adquisición del producto, siempre y cuando la instalación haya sido efectuada de acuerdo con las instrucciones de instalación de Gala y, aplicando la normativa en vigor para instalaciones electricas y de saniamiento, por personal autorizado. Los periodos de garantía son 2 años.

Instalación

[Ver manuales de instalación](#)

Certificaciones

La calidad en Gala es una constante para garantizar las características técnicas, estéticas y las prestaciones de nuestros productos. Ver certificados de calidad del producto.

Mantenimiento

Para la limpieza periodica debe utilizar un paño suave y agua jabonosa. Seque el pulsador después de su limpieza. Si utiliza productos como geles, limpiadores liquidos ó productos antical, lea siempre antes las instrucciones del fabricante y tras su uso enjuague siempre el pulsador con agua limpia. No utilizar productos de limpieza abrasivos como bioalcohol, lejias, aguafuerte, amoniaco, acetonas.... No utilizar estropajos agresivos

AMBIENTE





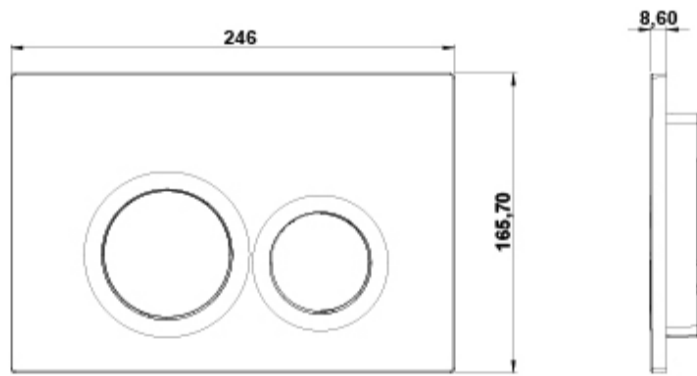





DIBUJOS TÉCNICOS



DESCARGAS

2D

-  472.6 KB  Pulsador doble descarga - Técnico (.AI)
-  114.54 KB  Pulsador doble descarga - Técnico (.DWG)
-  554.57 KB  Pulsador doble descarga - Técnico (.DXF)
-  466.22 KB  Pulsador doble descarga - Técnico (.PDF)